



# СВИДЕТЕЛЬСТВО

о государственной регистрации юридического лица

Барановичский горисполком  
16 марта 2022 г. в Единый государственный регистр  
юридических лиц и индивидуальных предпринимателей внесена  
запись о государственной регистрации

**Учреждения образования «Барановичский центр повышения  
квалификации, подготовки и переподготовки рабочих»  
(Барановичского центра повышения квалификации,  
подготовки и переподготовки рабочих)**

с регистрационным номером **291747606**

Старший инспектор юридического  
отдела



В.Е.Алексеева



0166036

УТВЕРЖДЕН  
общим собранием участников  
ООО «Стандарт промышленной безопасности»  
Протокол от 16.03.2022 №11



## УСТАВ

### Учреждение образования «Барановичский центр повышения квалификации, подготовки и переподготовки рабочих»

г.Барановичи  
2022

Первичная проверка дымовых и вентиляционных каналов осуществляется до начала эксплуатации газоиспользующего оборудования, установленного в жилых и (или) нежилых помещениях, с оформлением акта специализированной организации о проверке технического состояния дымовых и вентиляционных каналов с заключением об их пригодности к эксплуатации.



Допускается выполнение работ по повторной (периодической) проверке технического состояния дымовых и вентиляционных каналов в многоквартирных, блокированных жилых домах с установленным в указанных жилых домах газовым оборудованием с герметичными камерами сгорания и индивидуальными коаксиальными отводами продуктов сгорания потребителями газа или пользователями газа, являющимися членами семьи и (или) проживающими совместно с потребителями газа, при наличии свидетельства о прохождении обучения на право выполнения работ по повторной проверке и прочистке дымовых и вентиляционных каналов с регистрацией проверки в журнале учета результатов повторной проверки и прочистки дымовых и вентиляционных каналов.

Обучение граждан выполнению работ по проверке состояния и прочистке дымовых и вентиляционных каналов производится на договорной основе учреждениями образования, которым предоставлено право осуществлять образовательную деятельность.

**СВИДЕТЕЛЬСТВО № 375**

**о прохождении обучения на право выполнения работ по повторной проверке и прочистке дымовых и вентиляционных каналов**

Выдано гражданину Иванову Ивану Ивановичу  
прошедшему обучение в Учреждении образования «Барановичский центр повышения квалификации, подготовки и переподготовки рабочих» по программе обучения граждан выполнению работ по проверке состояния и прочистке дымовых и вентиляционных каналов в газифицированных многоквартирных, блокированных жилых домах с правом выполнения указанных работ по адресу:

г. Барановичи, ул. Славянская, д. 44

«16» марта 2022 года

Директор  
М.П.

\_\_\_\_\_  
(подпись)

А.В.Романюк





## ОНЛАЙН ОБУЧЕНИЕ ПРОВЕРКЕ ДЫМОВЫХ И ВЕНТИЛЯЦИОННЫХ КАНАЛОВ

### 1. Заполнить онлайн-заявку

#### ONLINE-ЗАЯВКА

Ваше ФИО

Контактный номер

Адрес жилого дома

Дата обучения

Отправляя заявку, я подтверждаю, что:

1. По указанному адресу являюсь потребителем газа или пользователем газа, являющимся членом семьи и (или) проживающим совместно с потребителем газа.
2. В жилом доме по указанному выше адресу установлено газовое оборудование с герметичной камерой сгорания и индивидуальным коаксиальным отводом продуктов сгорания (в соответствии со ст. 45 Правил пользования газом в быту, утвержденных постановлением Совета Министров Республики Беларусь 19.11.2007 №1539).

С договором публичной оферты согласен

**ЗАПИСАТЬСЯ**

#### КТО ОБУЧАЕТ

Обучение проводит Учреждение образования «Барановичский центр повышения квалификации, подготовки и переподготовки рабочих»

#### КОГДА

Онлайн-обучение проводится еженедельно по **вторникам** (в 14:00) и **четвергам** (в 18:00)

#### КАК ЗАПИСАТЬСЯ

Заполните заявку и выберите удобную для вас дату прохождения обучения

#### КАК ПРОЙТИ ОБУЧЕНИЕ

В выбранные вами время и дату перейдите по ссылке на веб-сервис [BIZON365](#) для участия в онлайн-обучении

#### СТОИМОСТЬ И ОПЛАТА

Стоимость обучения составляет 30 рублей. Оплату можно произвести через ЕРИП (ЕРИП → Сервис Е-POS → Оплата товаров и услуг → Лицевой счет: 17412-1-1), либо через [QR-код](#)

#### ВЫДАЧА ДОКУМЕНТОВ

После пройденного онлайн-обучения и оплаты стоимости, выданное на ваше имя **СВИДЕТЕЛЬСТВО** будет направлено почтовым отправлением по указанному вами адресу (доставка на дом, либо получение в почтовом отделении)



### 2. Произвести оплату

### 3. Получить документы

**ПРОГРАММА  
ОБУЧЕНИЯ ГРАЖДАН ВЫПОЛНЕНИЮ РАБОТ ПО  
ПРОВЕРКЕ СОСТОЯНИЯ И ПРОЧИСТКЕ ДЫМОВЫХ  
И ВЕНТИЛЯЦИОННЫХ КАНАЛОВ В  
ГАЗИФИЦИРОВАННЫХ ОДНОКВАРТИРНЫХ,  
БЛОКИРОВАННЫХ ЖИЛЫХ ДОМАХ**

- 1. Особенности горения газа и основы безопасной эксплуатации газоиспользующего оборудования.**
- 2. Требования к дымовым и вентиляционным каналам. Причины отсутствия и опрокидывания тяги.**
- 3. Проверка отсутствия засорений и ледяных закупор в дымовых и вентиляционных каналах, их герметичность и наличие тяги.**
- 4. Оказание доврачебной помощи при отравлении угарным газом.**

# Правила пользования газом в быту

В соответствии с постановлением Правительства от 16 ноября 2021 г. 661 «Об изменении постановления Совета Министров Республики Беларусь от 19 ноября 2007 г. 1539» обновлены Правила пользования газом в быту.

Допускается выполнение работ по повторной (периодической) проверке технического состояния дымовых и вентиляционных каналов в многоквартирных или блокированных жилых домах с установленным в указанных жилых домах газовым оборудованием с герметичными камерами сгорания и индивидуальными коаксиальными отводами продуктов сгорания потребителями газа или пользователями газа являющиеся членами семьи и (или) проживающие совместно с потребителями газа, при наличии свидетельства о прохождении обучения на право выполнения работ по повторной проверке и прочистке дымовых и вентиляционных каналов с регистрацией проверки в журнале учета результатов повторной проверки и прочистки дымовых и вентиляционных каналов.

# Горение природного газа

Горение – это сложный физико-химический процесс. В процессе горения газа происходит химическая реакция соединения кислорода воздуха с углеродом и водородом топлива. Реакция происходит с выделением тепла, света, а также углекислого газа и водяных паров. Объем движущихся газов, в котором совершаются процессы горения, называется пламенем. В зависимости от количества воздуха, участвующего в процессе горения газа, происходит полное или неполное его сгорание.

При достаточном поступлении воздуха происходит полное сгорание газа, в результате которого продукты его горения содержат негорючие газы: углекислый газ  $\text{CO}_2$ , азот  $\text{N}_2$ , водяные пары  $\text{H}_2\text{O}$ .

При полном сгорании газов цвет пламени, как правило, голубовато-фиолетовый.

При недостаточном поступлении воздуха происходит неполное сгорание газа или химический недожог горючих составных частей; в продуктах сгорания появляются горючие газы – метан  $\text{CH}_4$  и водород  $\text{H}_2$ , окись углерода  $\text{CO}$  (угарный газ) широко распространенный загрязнитель воздуха, **неполное сгорание газа опасно для здоровья человека (при содержании 1%  $\text{CO}$  в воздухе 2-3 вдоха для человека достаточно, чтобы отравиться со смертельным исходом).**

При неполном сгорании газа наблюдается длинный, коптящий, светящийся, непрозрачный, желтого цвета факел.

При первых признаках утечки бытового газа (появится специфический запах) нужно:

## БЕЗОПАСНОЕ ИСПОЛЬЗОВАНИЕ ГАЗА

1. открыть окна и двери для обеспечения хорошей вентиляции в помещении
2. прекратить использование газового и перекройте кран на газовой трубе
3. устранить все возможные источники огня, которые могут привести к возгоранию. При малейшем подозрении на утечку бытового газа нельзя ни при каких обстоятельствах пользоваться электрическими приборами, открытым огнем и другими возможными источниками возгорания вплоть до приезда газовой службы.
4. вызвать аварийную газовую службу 104 или позвонить по единому номеру службы спасения "112"
5. всем членам семьи покинуть помещение, предупреждая по пути как можно большее количество людей о возможной опасности

# Дымоходы для котлов

## с закрытой камерой сгорания



Дымовые трубы для котлов на газу с камерой сгорания закрытого типа могут иметь коаксиальное (по типу «труба в трубе») или две параллельные: для подачи воздуха в камеру сгорания и отвода продуктов горения.

Коаксиальный горизонтальный дымоход так назвали, потому что у него тоже одна труба, вмонтированная в другую. Внутри они между собой не соприкасаются, а соединены перемычкой. Коаксиальный дымоход имеет 2 задачи: обеспечивает постоянный приход воздуха, для горения газа в камере и выводит продукты сгорания топлива.

Котлоагрегаты с закрытой камерой сгорания могут иметь 2 варианта дымоходов – вертикальный и горизонтальный.

Вертикальный вывод трубы применяется, если нет возможности монтировать её в стене. Вертикальный коаксиальный дымоход для газового котла эксплуатируется только в частном секторе. Он предназначен для выведения отработанных элементов через перекрытие потолка. При вертикальном размещении трубы в ее нижней области обязательно нужно установить специальный приемник для сбора конденсата.

Коаксиальные горизонтальные дымоходы устанавливаются в двухконтурных котлах и водонагревателях с закрытой камерой сгорания, они могут быть как навесные так и напольные.

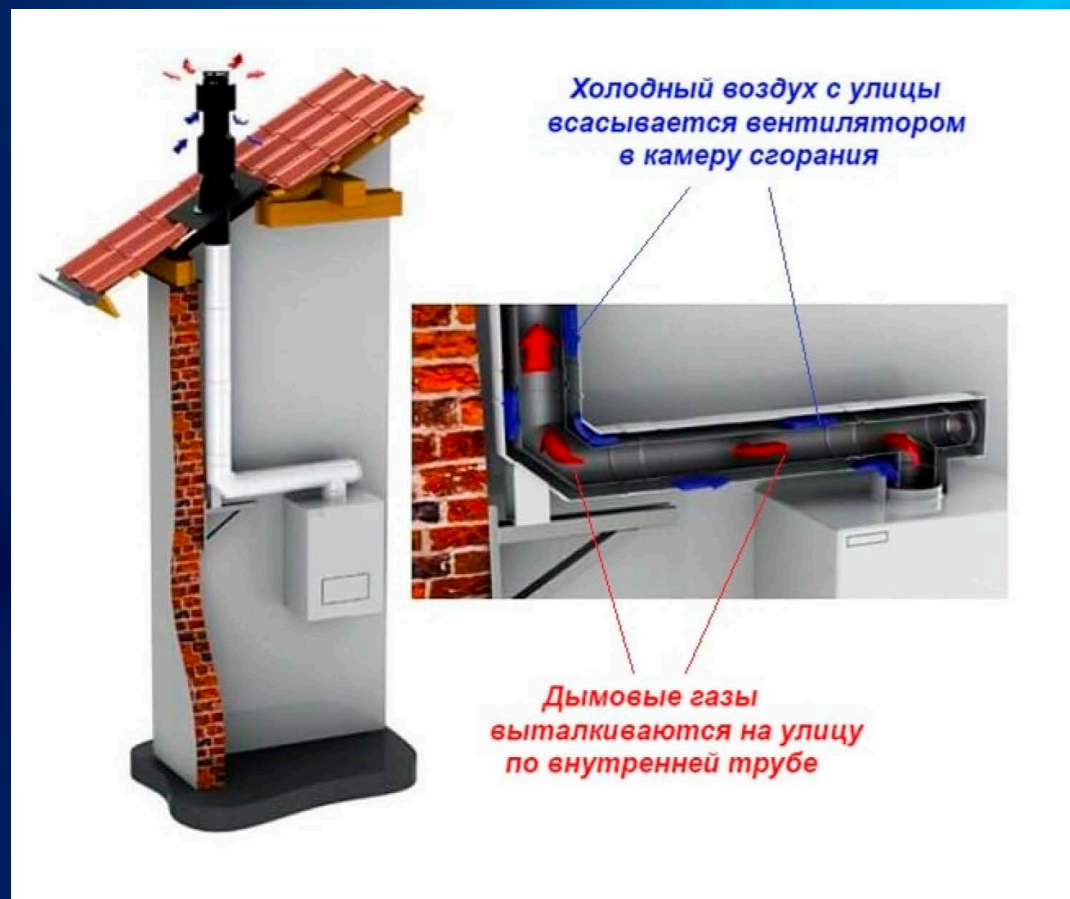

Котлоагрегаты с закрытой камерой сгорания имеют отдельную компоновку дымовоздушных каналов. Раздельные дымоходы (диаметр трубы 80 мм) предназначены для отвода продуктов сгорания и подвода воздуха для горения для газовых настенных котлов с закрытой камерой сгорания, когда забор воздуха и отвод продуктов сгорания нужно разделить.

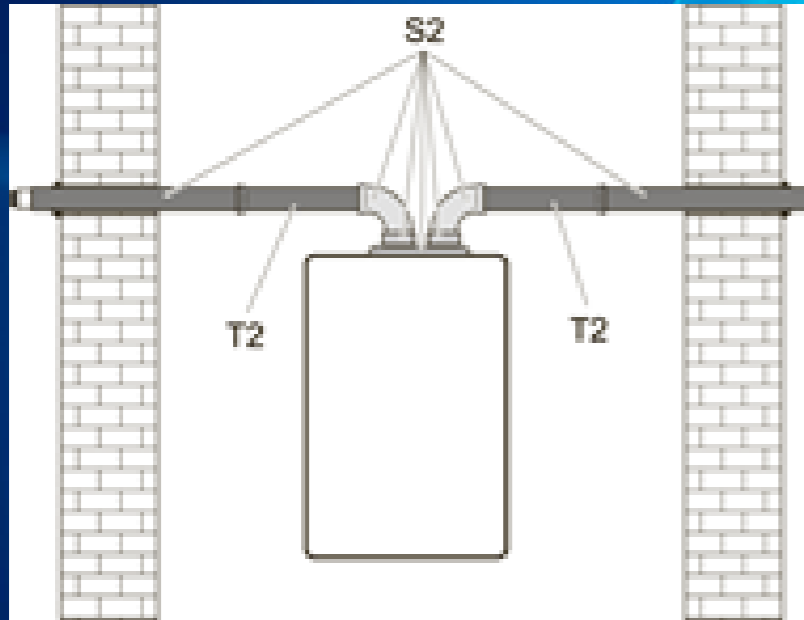

Впуск воздуха и выпуск продуктов сгорания горизонтально выходит на разные фасады.

## Способы отвода продуктов сгорания:

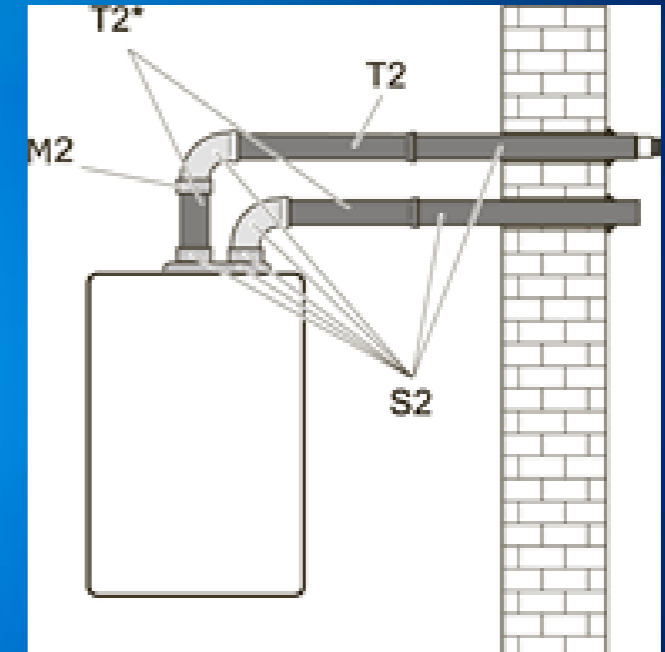

Впуск воздуха и выпуск продуктов сгорания горизонтально выходит на один фасад.

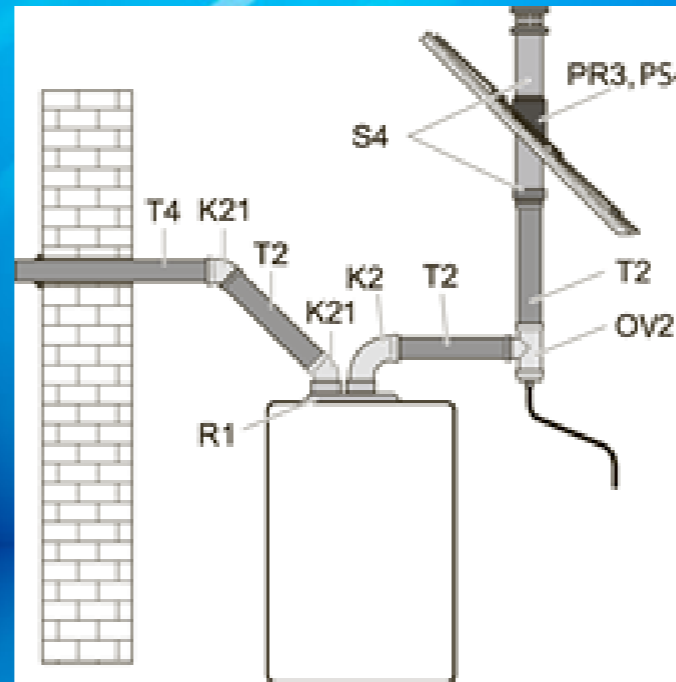

Впуск воздуха с фасада с отклонением под углом  $45^\circ$  и выпуск продуктов сгорания с отклонением под углом  $90^\circ$  на крышу. Конденсат через сифон выведите в канализацию.

# Принцип действия коаксиального дымохода

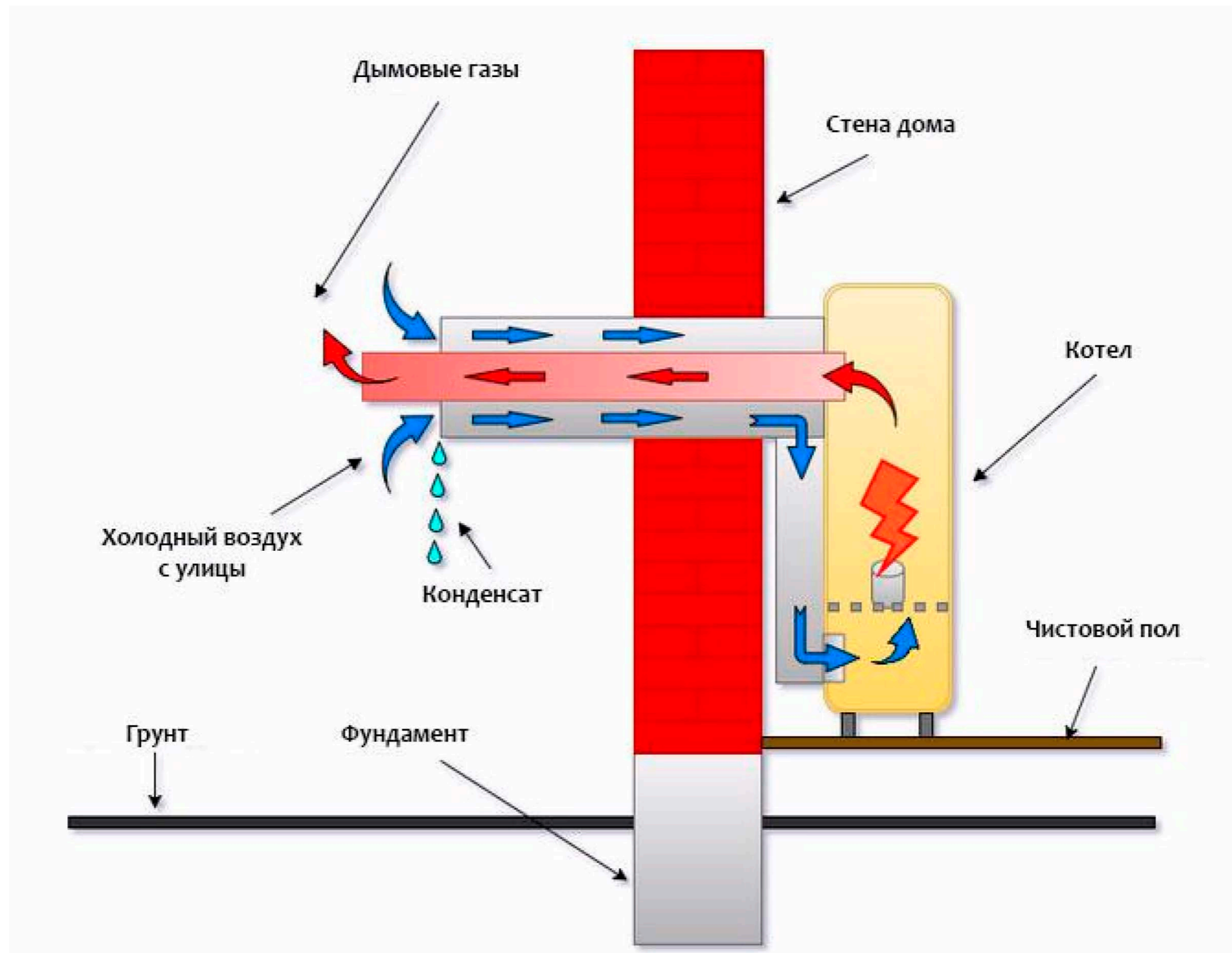

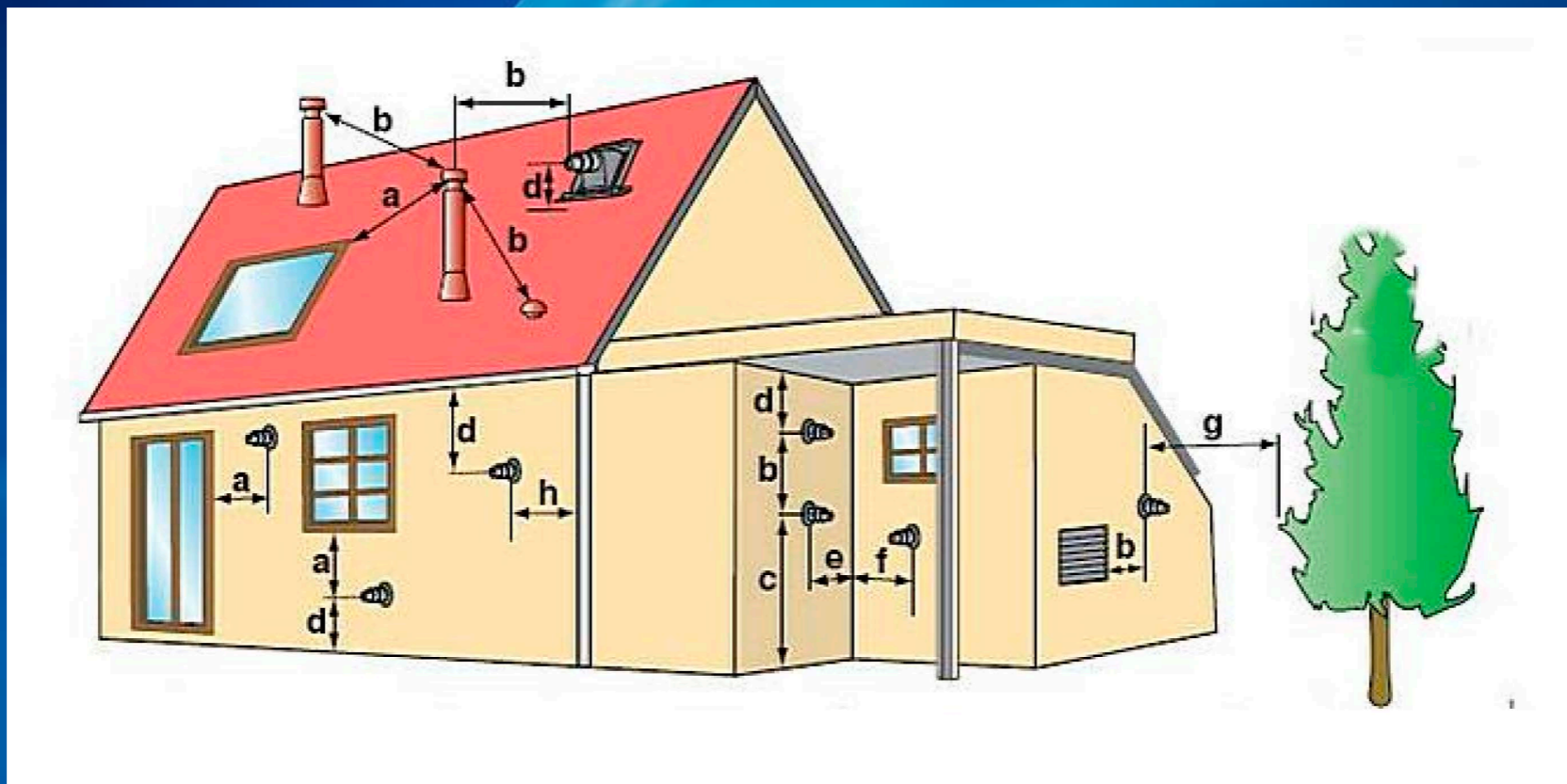

## При монтаже коаксиальных дымоходов следует соблюдать ряд требований:

- расстояние от трубы до уровня земли по наружной стороне дома должно составлять не менее 2 м;
- труба должна находиться не менее, чем в половине метра по горизонтали от окон, до дверных проемов – не менее 1 метра по горизонтали, в блокированных домах до оконных и дверных проемов соседних квартир – в пределах зоны, ограниченной радиусом не менее 4 метров.;
- такое же расстояние до этих объектов следует выдержать и по вертикали;
- если над вентиляционным каналом расположено окно, расстояние до его нижнего края должно составлять не менее одного метра;
- свободное пространство перед коаксиальной трубой должно составлять не менее полутора метров, т.е. рядом не должно быть стен, заборов, столбов и других подобных препятствий;
- если отсутствует специальное устройство для сбора конденсата, то трубу коаксиального дымохода следует разместить под уклоном к земле, размер такого уклона может варьироваться в пределах 3-5 градусов;
- не допускается выведение дымоходного канала не на улицу, а в другое помещение или сооружение: подъезд, подвал, тоннель, арку и т.п.;
- расстояние не менее 20 см следует выдержать между элементами дымохода и газовыми трубами, если они проходят рядом.
- расстояние до окон и дверей соседних жилых зданий должно быть не менее 10 м;
- коаксиального дымохода при использовании горизонтальной схемы монтажа не может быть более, чем три метра;
- длина наружной части горизонтального дымохода не менее 30 см;

# Вентиляция в частном доме и ее особенности



По правилам необходимо, чтобы естественная вентиляция в частном доме обеспечивала нормальный воздухообмен при температуре +5°C. При этом:

1. В летний период, когда температура воздуха высокая, воздухообмен становится хуже. Иногда он может останавливаться.
2. В зимний период естественная система работает эффективнее, так как тяга повышается. Но потери тепла тоже увеличиваются (вплоть до 40% от общего количества), т. к. прогретый воздух выбрасывается на улицу. В сильные морозы может произойти обмерзание вентиляционных каналов.

## Вентиляция в частном доме и ее особенности

Вентиляция – обмен воздуха в помещениях для удаления избытков теплоты, влаги, а главное обезопасить Вас и ваших близких от воздействия на организм продуктов сгорания от газовых приборов в данном случае открытого горения пламени газовой плиты, с целью обеспечения допустимых параметров микроклимата и чистоты воздуха в обслуживаемой или рабочей зоне. В большинстве случаев в частных домах спроектирована естественная схема вентиляции. Вся система состоит из вертикальных каналов, которые идут от помещений к крыше здания. Воздух движется под действием тяги за счет разницы температур на выходе и входе - теплый воздух в комнатах намного легче, чем холодный на улице.

Тяга может усиливаться под действием ветра. Большое значение имеют такие параметры:

- сечение вентиляционного канала и его высота;
- качество теплоизоляции;
- наличие сужений и поворотов каналов.



Система естественной вентиляции не содержит дефицитных деталей - в качестве воздуховодов можно применять гофры и канализационные пластиковые трубы, оцинкованные трубы, трубы с нержавеющей стали и ПВХ, а так же кирпичная кладка или бетонный вентканал.

Одним из самых результативных способов решения проблем вентиляции считается установка ускорителей тяги на вентиляцию, например, дефлектора, монтаж устройства типа дефлектора можно произвести в любое удобное время.

Кроме того, установка позволяет нейтрализовать последствия таких трудно исправимых действий как недостаточный диаметр канала, небольшая высота, сложные погодные условия или неудачное расположение.

Механизм действия дефлектора основан на элементарных правилах физики. Ветер, попадая в корпус устройства, рассекается диффузором, возникает разреженная зона и воздушные массы, активизируясь, устремляются из вентиляционного канала в область пониженного давления. Кроме своей основной функции, дефлектор решает и ряд других задач:

- защита от попадания мусора;
- понижение влияния негативных природных условий;
- повышение КПД вентиляционной системы на 20%;
- риск появления обратной тяги снижается.

Такое простое устройство, как дефлектор поможет справиться с распространенной проблемой вентиляции – слабостью вытяжной тяги. Однако не следует забывать, что вытяжная не будет полноценно работать без приточной системы вентиляции.



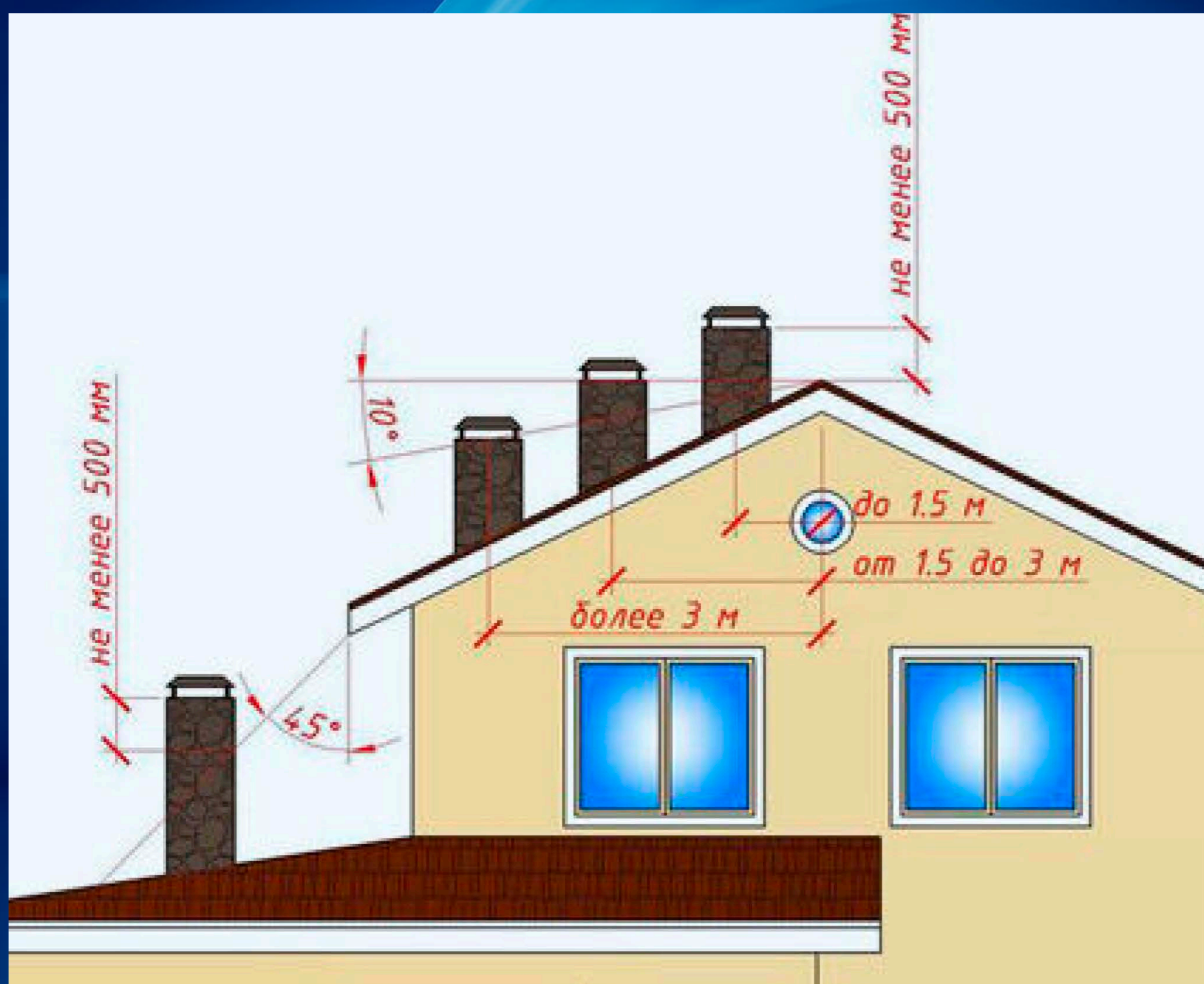

не менее 500 мм

не менее 500 мм

10°

45°

до 1.5 м

от 1.5 до 3 м

более 3 м

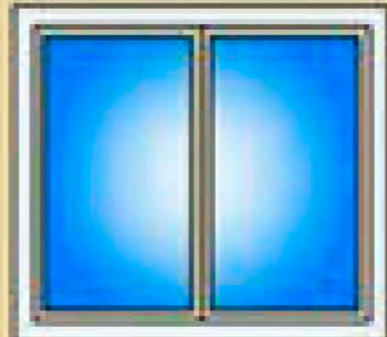
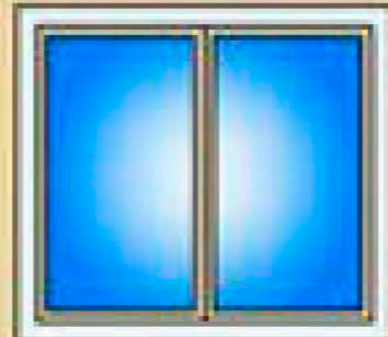



Тяга – процесс самостоятельного продвижения разогретого воздуха с газами горения. Она появляется за счёт разницы давлений и температур между улицей и помещением. На скорость продвижения воздушных потоков по вентиляционным каналам влияют следующие факторы:

- сечение путей вентканала;
- сила и направление ветра;
- высота вентиляционного канала;
- температура воздуха ;
- сезон года;
- конструкция вентиляционной системы;
- материал из которого построен вентканал.

Наибольшее влияние на тягу оказывает высота вентиляционного канала и разница температур между улицей и помещением. Плотность теплого воздуха меньше, чем у холодного, поэтому он устремляется вверх по каналу. В итоге создаётся необходимая разница давлений в вентиляционной трубе, благодаря чему и появляется тяга. Чтобы тяга всегда была интенсивной, вентканал нужно защитить от атмосферных осадков. Для этого на самом вершуге вентиляционной трубы устанавливается защитный зонт.

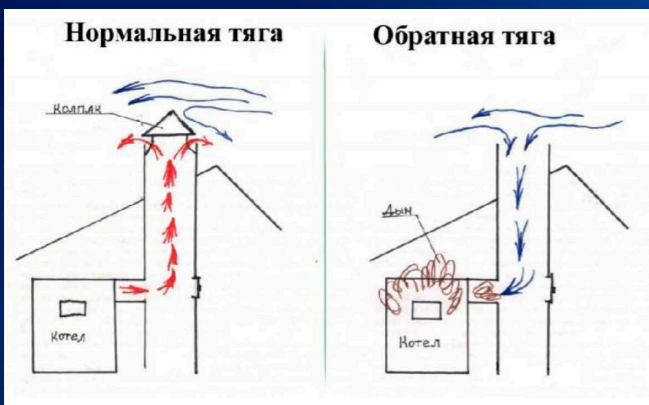

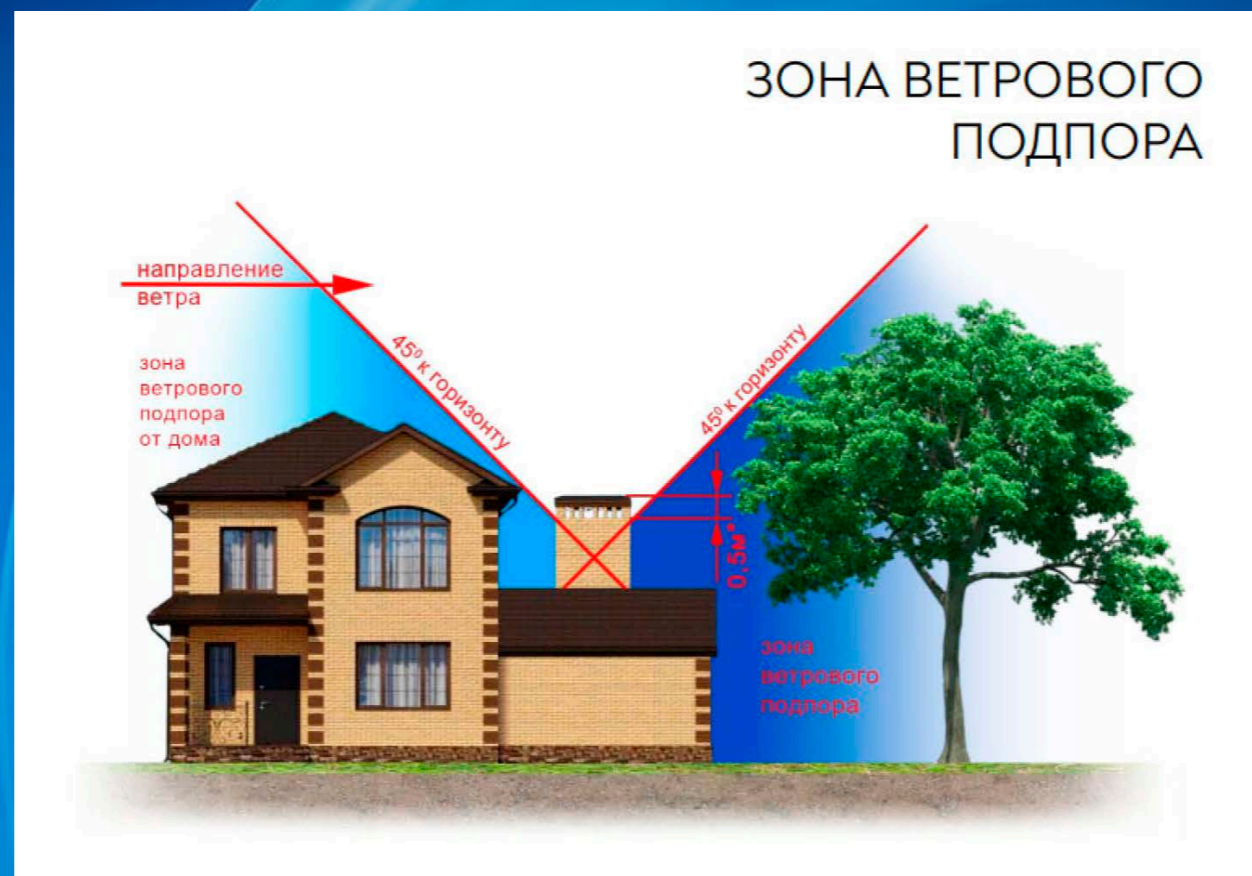

Рядом расположенные здания или другие преграды, могут влиять на тягу в системах вентиляции при определённом направлении ветра. Поэтому, определяя высоту трубы, нужно учитывать зону ветрового подпора.

Зона ветрового подпора – это пространство, находящееся ниже проведённой линии под углом  $45^\circ$  от наивысшей точки преграды (соседнее строение, дерево) в сторону дымохода.

Здания должны размещаться в зоне пониженных скоростей преобладающих ветровых потоков, в аэродинамической

(ветровой) тени, образуемой жилой застройкой. Зоной аэродинамической тени считается территория за экранирующим объектом на расстоянии пяти его высот, где происходит снижение скорости ветра не менее чем в два раза.

Выброс воздуха системами вытяжной вентиляции должен производиться наружу с повышенными скоростями выше зоны аэродинамической тени здания. При этом необходимо обеспечивать чистоту атмосферного воздуха населенных пунктов.

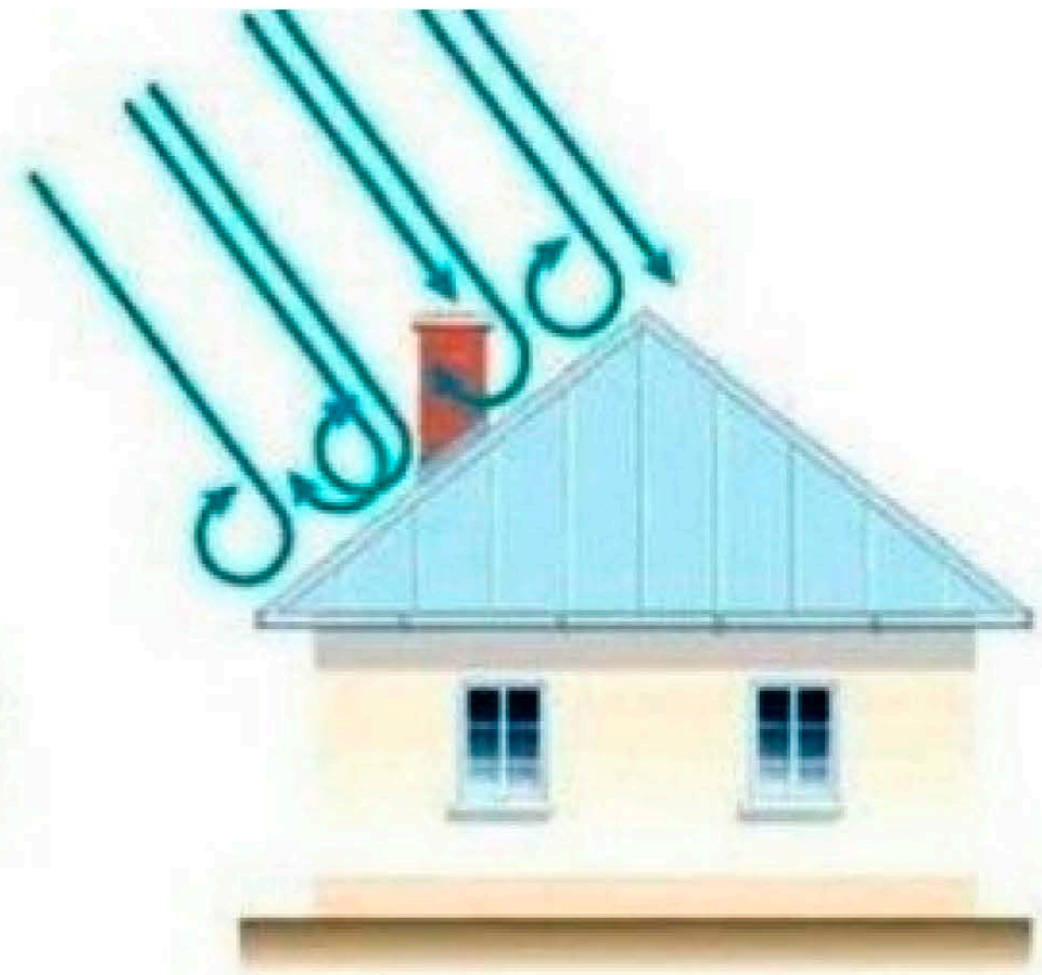
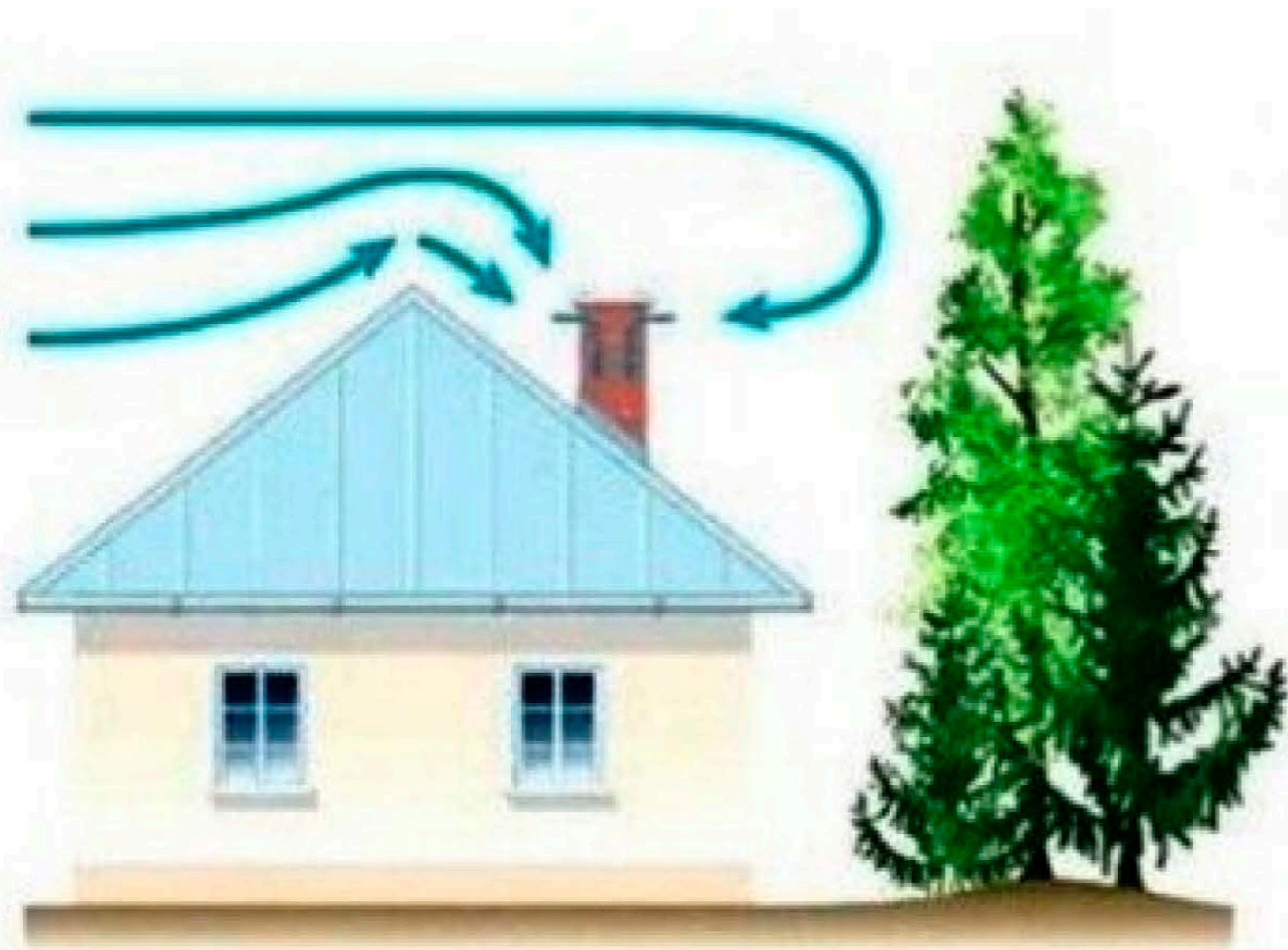

## Устранение возможных неисправностей коаксиального дымохода



В зимнее время не реже одного раза в месяц, а также в периоды резкого понижения температуры наружного воздуха организации, осуществляющие эксплуатацию жилищного фонда, уполномоченные лица по управлению общим имуществом, товарищества собственников, организации застройщиков, потребители газа должны обеспечить осмотр оголовков дымовых каналов в целях предотвращения их обмерзания и закупорки. ("Правила пользования газом в быту")



В морозные дни возможно обледенение конденсата на выходе из системы удаления дыма. Наиболее сложная ситуация, когда лёд заполняет пространство между трубами, затрудняя подачу воздуха на горение. Это явление значительно снижает эффективность работы котельного оборудования.

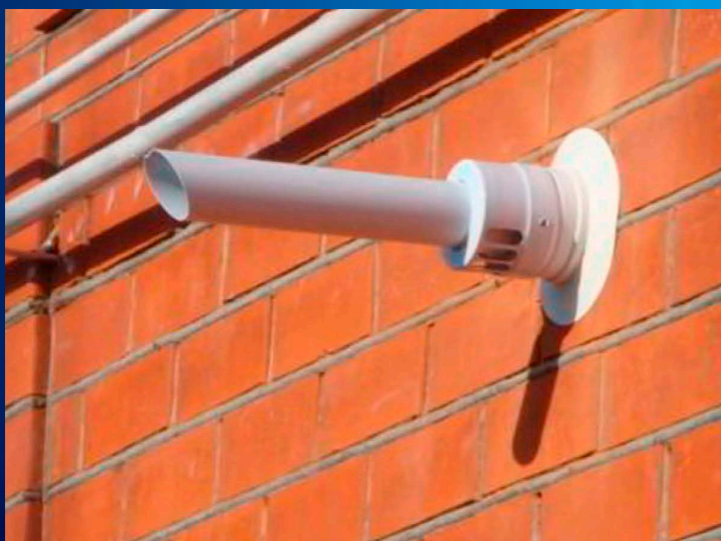
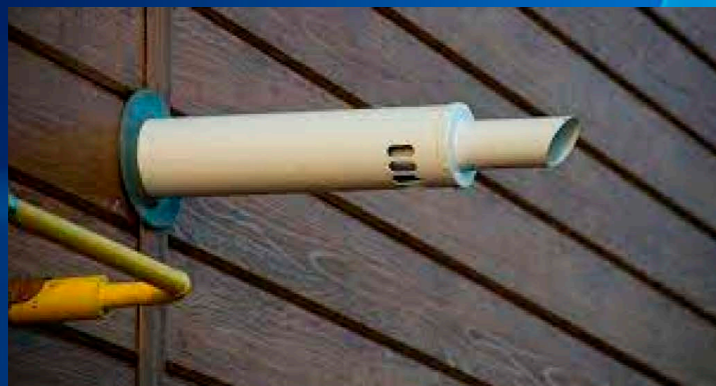

В какой-то степени помогает утепление. Но наиболее эффективное решение заключается в присоединении к трубе выхлопа насадки, удлиняющей и сужающей её. За счёт создания дополнительной тяги конденсат буквально вылетает вместе с дымовыми газами. Некоторые современные котлы снабжаются такими насадками в стандартной комплектации. (Самостоятельное переоборудование элементов дымоходов категорически ЗАПРЕЩЕНО) Вторым вариантом решения является снабжение дымоотвода сборником конденсата, представляющим из себя отвод небольшого диаметра в нижней части коаксиального дымохода.

# Причины обмерзания вентиляционных каналов



Конденсат может появляться по разным причинам, которые и вызывают обмерзание вентиляции в частном доме. Среди наиболее распространенных источников можно выделить несколько вариантов:

- Воздушные каналы не были дополнительно утеплены, из-за разницы температур возникает конденсат.
- Вентиляционная система в доме устроена неверно и не справляется со своей задачей.
- Была нарушена герметичность воздуховодов или разрушены их устья.

По каким-либо причинам в помещении поддерживается повышенная влажность, например, присутствуют источники испарений – часто сушится мокрое белье, работают какие-либо приборы. Конденсат образуется из-за столкновения теплого влажного воздуха в помещении с холодными воздушными потоками, поступающими через вентиляцию с улицы. Чем больше разница температур, тем сильнее образуется влага, поэтому подобные проблемы обычно возникают в межсезонный период.

Кроме того, причиной неправильной работы вентиляции может быть тот факт, что со временем она засорилась. Если внутри труб находится мусор, это может препятствовать нормальному прохождению воздушных потоков, что и приводит к появлению конденсата. Поэтому перед проведением других работ необходимо проверить состояние вентиляционных труб на предмет отсутствия там засоров.





Все жилые и нежилые помещения жилых домов, в которых установлены газовые водонагреватели и отопительные котлы, вне зависимости от их конструкции, должны быть оборудованы датчиками угарного газа (ТКП 629-2018(02030))

Конструкции бытовых сигнализаторов газа как правило стандартные. Чувствительные элементы встроены в сигнализатор (моноблочное исполнение) или вынесены наружу (выносные датчики). Принцип работы прибора, основан на пропускания воздуха, путем естественной конвекции, через чувствительные элементы, встроенные в сигнализатор. Приборы бывают однокомпонентными или двухкомпонентными, т.е. могут одновременно контролировать концентрации в воздухе природного и угарного газа (двухкомпонентные) или один из них (однокомпонентные). Сигнализатор контроля окиси углерода, как дополнительно, может применяться в качестве пожарного газового извещателя для обнаружения пожаров на ранних стадиях их возникновения.

Установка сигнализатора, позволит исключить возможность взрыва скопившихся горючих газов и дальнейшего распространения пламени, отравление большими концентрациями токсичных газов людей, находящихся в помещении, по причине утечки, разгерметизации газовых трубопроводов, затухания пламени горелки, обратной тяги и др.

## ОБРАЗЕЦ ЗАПОЛНЕНИЯ ЖУРНАЛА

Адрес многоквартирного, блокированного жилого дома:

г. Барановичи, ул. Славянская, д. 24

Фамилия, собственное имя, отчество (если таковое имеется) потребителя газа или пользователя газа, являющегося членом семьи или проживающего совместно с потребителем газа Иванов Иван Иванович

Номер и дата выдачи свидетельства о прохождении обучения на право выполнения работ по повторной проверке и прочистке дымовых и вентиляционных каналов:

10.03.2022 № 37529

Тип установленного газового (газоиспользующего) оборудования:

аппараты газовые водонагревательные: проточный газовый водонагреватель

Лемакс Баланс - 24

аппараты газовые отопительные: отопительный газовый котел «Аристон»

Материал:

дымовых каналов: коаксиальный горизонтальный дымоход

вентиляционных каналов: кирпичный (стальной, ПВХ, оцинкованный)

Номер, дата выдачи акта проверки технического состояния дымовых и вентиляционных каналов в газифицированных жилых и (или) нежилых помещениях, кем выдан:

№ 29375 от 01.07.2000 выдан УП «Лидский комбинат противопожарных работ»

Периодичность прочистки, проверки каналов от:

аппаратов газовых отопительных один раз в год

аппаратов газовых водонагревательных один раз в год

Периодичность осмотра оголовков дымовых каналов на наличие обмерзания: в зимнее время, не реже одного раза в месяц, а так же в периоды резкого понижения температуры

Дата проверки	Что проверено	Результаты проверки	Подпись лица, проводившего проверку
1	2	3	4
01.01.2022	Вентиляционный канал отсутствие засорений	Засорений нет	Подпись
	Герметичность вентиляционного канала	Герметичен	Подпись
	Вентиляционный канал наличие тяги	Тяга в норме	Подпись
	Исправность оголовков	Оголовки отремонтированы и исправны	Подпись

Признаки отравления появляются в период  
**от нескольких часов до суток**



## Первые признаки отравления

Расстройства зрения:  
туман, потемнение  
в глазах

Головная боль

Тошнота  
и рвота



Отравление угарным газом (СО) – одно из распространенных и самых опасных видов в том числе и потому, что он не имеет ни цвета, ни запаха, и человек не сразу понимает причину ухудшения состояния, а яд СО имеет быстрое отравляющее действие.

Отравление угарным газом наступает в результате кислородного голодания организма "изнутри". Попадая в кровь яд поражает кровяные клетки гемоглобина, основной функцией которых является снабжение кислородом всех органов организма, у всего организма наступает кислородное голодание.

Отравление угарным газом, первая помощь при которых необходима, возможно в следующих ситуациях:

- выхлопные газы автотранспорта (длительное нахождение в замкнутом пространстве)
- угарный газ в быту (утечка газа, неисправность газовых приборов и т.д.)
- при пожаре

Оказание первой помощи при отравлении угарным газом играет огромную роль в сохранении человеку жизни. При содержании 1,28% угарного газа в воздухе, смерть наступает через 3 минуты.

Первая помощь при отравлении угарным газом заключается в доставке кислорода ко всем органам и снижении количества пораженных клеток гемоглобина. Нужно сделать все необходимое для поступления кислорода:

- остановить действие угарного газа (вынести пострадавшего на свежий воздух, если это возможно открыть окна (кроме случаев пожара), отключить источник СО)
- обеспечить свободное дыхание (очистить дыхательные пути, ослабление тугой одежды)
- при необходимости сделать искусственное дыхание и массаж сердца
- желательно привести в сознание и стимулировать дыхание (понюхать нашатырь, массаж грудной клетки, горчичники)
- вызвать скорую помощь по тел.103 или 112.

Может наступить при пожаре, при длительном нахождении в работающем автомобиле, особенно если при этом автомобиль находится в гараже, при использовании печного отопления.

## **+** Первая помощь:

**1**



Вынести пострадавшего на свежий воздух

**2**



Вызвать скорую помощь

**3**

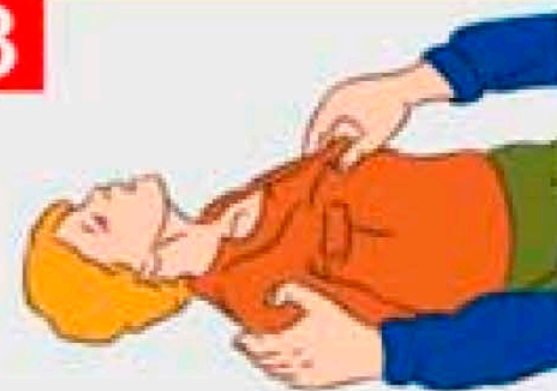

Освободить пострадавшего от стесняющей одежды

**4**



Уложить пострадавшего на бок

**5**



Дать пострадавшему понюхать ватку, смоченную нашатырным спиртом

**6**



Если пострадавший в сознании, до приезда врача можно поить его сладким чаем или кофе



# Правила пользования газом в быту

[www.enp.by](http://www.enp.by)

# 2022

## ГЛАВА 8 ОТВЕТСТВЕННОСТЬ ЗА НАРУШЕНИЕ НАСТОЯЩИХ ПРАВИЛ

65 Лица, виновные в нарушении требований, содержащихся в настоящих Правилах, несут ответственность в соответствии с законодательством.

66 Газоснабжающая организация вправе прекратить снабжение газом потребителей газа в случаях:

...получения информации о неисправности дымовых и вентиляционных каналов, об отсутствии актов проверки технического состояния дымовых и вентиляционных каналов в газифицированных жилых и (или) нежилых помещениях, отсутствии записей в журналах учета результатов повторной проверки и прочистки дымовых и вентиляционных каналов, свидетельствующих о выполнении соответствующих работ;

**КОДЕКС РЕСПУБЛИКИ БЕЛАРУСЬ ОБ АДМИНИСТРАТИВНЫХ  
ПРАВОНАРУШЕНИЯХ**  
6 января 2021 г. N 91-3

*Принят Палатой представителей 18 декабря 2020 г.  
Одобен Советом Республики 18 декабря 2020 г.*

**Статья 21.4. Нарушение правил и норм безопасности  
при строительстве, эксплуатации и ремонте систем газоснабжения,  
магистральных газопроводов, нефтепроводов, нефтепродуктопроводов-**

*влечет наложение штрафа в размере от пяти до тридцати базовых величин, на индивидуального предпринимателя - от двадцати до ста базовых величин, а на юридическое лицо - до пятисот базовых величин.*

**Статья 21.5. Нарушение правил пользования газом в быту**

1. Несоблюдение периодичности проверки и прочистки дымовых и вентиляционных каналов, технического обслуживания газопроводов-вводов, газоиспользующего оборудования, внутренних газопроводов либо отказ от их проведения -

*влекут наложение штрафа в размере до десяти базовых величин, на индивидуального предпринимателя - до двадцати пяти базовых величин, а на юридическое лицо - до пятидесяти базовых величин.*

2. Самовольные подключение газоиспользующего оборудования, в том числе после его отключения газоснабжающими организациями, его отключение, перестановка с применением сварки, переподключение на присоединительный гибкий шланг, разборка этого оборудования и его ремонт, вмешательство в работу индивидуальных приборов учета расхода газа, присоединение к газоиспользующему оборудованию самодельных горелок и других приспособлений -

*влекут наложение штрафа в размере от десяти до двадцати базовых величин, на индивидуального предпринимателя - от двадцати пяти до пятидесяти базовых величин, а на юридическое лицо - от пятидесяти до ста базовых величин.*



## ОНЛАЙН ОБУЧЕНИЕ ПРОВЕРКЕ ДЫМОВЫХ И ВЕНТИЛЯЦИОННЫХ КАНАЛОВ

### 1. Заполнить онлайн-заявку

#### ONLINE-ЗАЯВКА

 Ваше ФИО

 Контактный номер

 Адрес жилого дома

 Дата обучения

Отправляя заявку, я подтверждаю, что:

1. По указанному адресу являюсь потребителем газа или пользователем газа, являющимся членом семьи и (или) проживающим совместно с потребителем газа.
2. В жилом доме по указанному выше адресу установлено газовое оборудование с герметичной камерой сгорания и индивидуальным коаксиальным отводом продуктов сгорания (в соответствии со ст. 45 Правил пользования газом в быту, утвержденных постановлением Совета Министров Республики Беларусь 19.11.2007 №1539).

С договором публичной оферты согласен

**ЗАПИСАТЬСЯ**

#### КТО ОБУЧАЕТ

Обучение проводит Учреждение образования «Барановичский центр повышения квалификации, подготовки и переподготовки рабочих»

#### КОГДА

Онлайн-обучение проводится еженедельно по **вторникам** (в 14:00) и **четвергам** (в 18:00)

#### КАК ЗАПИСАТЬСЯ

Заполните заявку и выберите удобную для вас дату прохождения обучения

#### КАК ПРОЙТИ ОБУЧЕНИЕ

В выбранные вами время и дату перейдите по ссылке на веб-сервис [BIZON365](#) для участия в онлайн-обучении

#### СТОИМОСТЬ И ОПЛАТА

Стоимость обучения составляет 30 рублей. Оплату можно произвести через ЕРИП (ЕРИП → Сервис Е-POS → Оплата товаров и услуг → Лицевой счет: 17412-1-1), либо через [QR-код](#)

#### ВЫДАЧА ДОКУМЕНТОВ

После пройденного онлайн-обучения и оплаты стоимости, выданное на ваше имя **СВИДЕТЕЛЬСТВО** будет направлено почтовым отправлением по указанному вами адресу (доставка на дом, либо получение в почтовом отделении)



### 2. Произвести оплату

### 3. Получить документы